

- Sommaire -

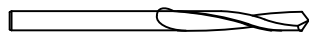

- Forets carbure hélicoïdaux standard à droite 2

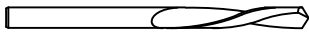

- Forets carbure hélicoïdaux standard à gauche 3



- Fraises deux tailles carbure hélicoïdales 4

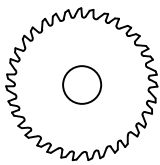

- Fraises scies carbure DINB  6

- Fraises scies carbure DINA  7

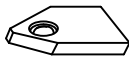

- Plaquettes Carbilly Chrono 11

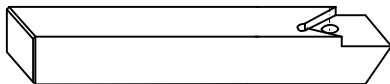

- Porte plaquettes Carbilly Chrono 12

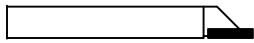

- Outils à décolleter et à foncer 14

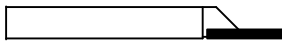

- Outils de tronçonnage 15

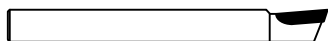

- Outils pour tours multibroches Tornos 16

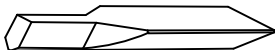

- Burins Escomatic 17 - 18

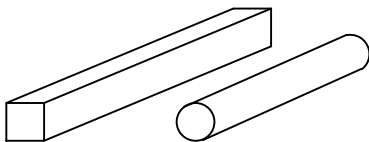

- Les barreaux carbure cylindriques rectifiés 19

- Les barreaux acier rapide rectifiés 20

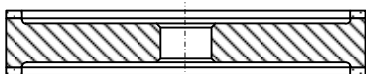

- Les meules diamant 21

€, \$, £, ...

- Les conditions générales de vente

22 - 23

- Forêts carbure hélicoïdaux à droite -

Hélice 25° à droite

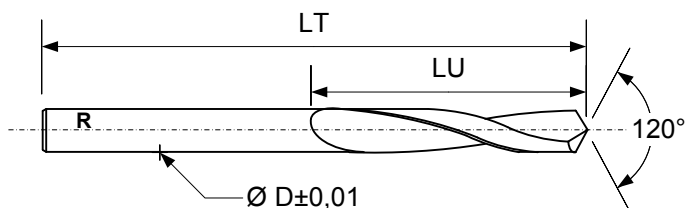

Affûtage 4 faces

D	LT	LU	P.U.H.T.	D	LT	LU	P.U.H.T.	D	LT	LU	P.U.H.T.
0,80	30	7	7,10 €	2,90	46	14	10,80 €	5,00	62	25	18,60 €
0,85	30	7	7,10 €	2,95	46	14	14,50 €	5,10	62	21	21,00 €
0,90	30	8	7,10 €	3,00	46	14	10,80 €	5,20	62	21	21,00 €
0,95	30	7	7,10 €	3,05	49	14	15,50 €	5,30	62	21	21,00 €
1,00	30	9	6,60 €	3,10	49	14	13,50 €	5,40	66	21	21,00 €
1,05	30	9	7,10 €	3,15	49	14	15,50 €	5,50	66	21	21,00 €
1,10	30	8	6,60 €	3,20	49	14	13,50 €	5,60	66	21	25,20 €
1,15	30	8	7,10 €	3,25	49	14	15,50 €	5,70	66	21	25,20 €
1,20	30	8	6,60 €	3,30	49	14	13,50 €	5,80	66	21	25,20 €
1,25	30	9	7,10 €	3,35	49	14	15,50 €	5,90	66	21	25,20 €
1,30	30	8	6,60 €	3,40	50	17	13,50 €	6,00	66	28	25,20 €
1,35	30	8	7,10 €	3,45	50	17	15,90 €	6,10	70	23	36,60 €
1,40	30	8	6,60 €	3,50	50	17	13,50 €	6,20	70	23	36,60 €
1,45	30	8	7,10 €	3,55	50	17	17,80 €	6,30	70	23	36,60 €
1,50	30	9	6,60 €	3,60	50	17	13,50 €	6,40	70	23	36,60 €
1,55	38	10	8,10 €	3,65	50	17	17,80 €	6,50	70	23	36,60 €
1,60	38	10	7,10 €	3,70	50	17	13,50 €	6,60	70	23	38,10 €
1,65	38	10	8,10 €	3,75	50	17	17,80 €	6,70	70	23	38,10 €
1,70	38	10	7,10 €	3,80	55	17	15,60 €	6,80	74	25	38,10 €
1,75	38	10	8,10 €	3,85	55	17	17,80 €	6,90	74	25	38,10 €
1,80	38	10	7,10 €	3,90	55	17	15,60 €	7,00	74	34	38,10 €
1,85	38	10	8,10 €	3,95	55	17	17,80 €	7,50	74	34	46,90 €
1,90	38	10	8,10 €	4,00	55	17	15,60 €	8,00	79	37	51,80 €
1,95	38	10	8,10 €	4,05	55	17	19,60 €	8,50	79	37	57,20 €
2,00	38	10	7,10 €	4,10	55	17	16,20 €	9,00	84	40	59,10 €
2,05	38	10	9,20 €	4,15	55	17	19,60 €	9,50	84	40	62,90 €
2,10	38	10	9,20 €	4,20	55	17	16,20 €	10,00	89	43	66,60 €
2,15	40	10	10,10 €	4,25	55	17	19,60 €	10,50	89	43	77,80 €
2,20	40	10	9,20 €	4,30	58	18	17,00 €	11,00	95	47	83,40 €
2,25	40	11	10,10 €	4,35	58	18	19,60 €	11,50	95	47	87,90 €
2,30	40	11	9,20 €	4,40	58	18	17,00 €	12,00	100	51	90,80 €
2,35	40	11	10,10 €	4,45	58	18	19,60 €	12,50	100	51	104,40 €
2,40	43	12	9,20 €	4,50	58	18	17,00 €	13,00	100	51	110,20 €
2,45	43	12	10,10 €	4,55	58	18	19,60 €	14,00	100	51	129,60 €
2,50	43	12	9,20 €	4,60	58	18	17,80 €	15,00	100	51	150,90 €
2,55	43	12	12,80 €	4,65	58	18	21,60 €	16,00	100	51	168,80 €
2,60	43	16	10,80 €	4,70	58	18	18,60 €	17,00	100	51	191,00 €
2,65	43	16	13,50 €	4,75	58	20	21,60 €	18,00	100	51	202,00 €
2,70	46	16	10,80 €	4,80	62	20	18,60 €	19,00	100	51	228,00 €
2,75	46	16	13,50 €	4,85	62	20	22,80 €	20,00	100	51	240,00 €
2,80	46	14	10,80 €	4,90	62	20	18,60 €				
2,85	46	14	14,50 €	4,95	62	20	22,80 €				

Codification: (Exemple)
M 1.05
 └───┘
 Ø foret

Remises

5% assortiment de 10 à 24 pièces
 10% assortiment de 25 à 49 pièces
 15% assortiment de 50 pièces et plus

- Forêts carbure hélicoïdaux à gauche -

Hélice 25° à gauche

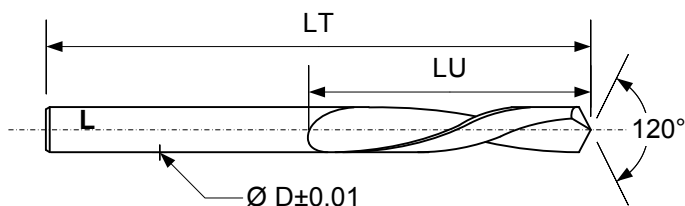

Affûtage 4 faces

D	LT	LU	P.U.H.T.	D	LT	LU	P.U.H.T.	D	LT	LU	P.U.H.T.
0,80	30	8	8,10 €	2,90	46	16	15,20 €	5,00	50	25	28,80 €
0,85	30	8	8,10 €	2,95	46	16	15,20 €	5,10	50	25	33,80 €
0,90	30	8	8,10 €	3,00	46	16	15,20 €	5,20	50	25	33,80 €
0,95	30	8	8,10 €	3,05	49	18	19,60 €	5,30	50	25	33,80 €
1,00	30	10	8,10 €	3,10	49	18	19,60 €	5,40	50	25	33,80 €
1,05	30	10	8,10 €	3,15	49	18	19,60 €	5,50	50	25	33,80 €
1,10	30	10	8,10 €	3,20	49	18	19,60 €	5,60	50	25	39,60 €
1,15	30	10	8,10 €	3,25	49	18	19,60 €	5,70	50	25	39,60 €
1,20	30	10	8,10 €	3,30	49	18	19,60 €	5,80	50	25	39,60 €
1,25	30	10	8,10 €	3,35	49	18	19,60 €	5,90	50	25	39,60 €
1,30	30	10	8,10 €	3,40	50	20	19,60 €	6,00	66	28	39,60 €
1,35	30	10	8,10 €	3,45	50	20	19,60 €	6,10	70	31	58,90 €
1,40	30	10	8,10 €	3,50	50	20	19,60 €	6,20	70	31	58,90 €
1,45	30	10	8,10 €	3,55	50	20	21,50 €	6,30	70	31	58,90 €
1,50	30	10	8,10 €	3,60	50	20	21,50 €	6,40	70	31	62,00 €
1,55	38	16	9,00 €	3,65	50	20	21,50 €	6,50	70	31	62,00 €
1,60	38	16	9,00 €	3,70	50	20	21,50 €	6,60	70	31	62,00 €
1,65	38	16	9,00 €	3,75	50	20	21,50 €	6,70	70	31	66,50 €
1,70	38	16	9,00 €	3,80	50	22	21,50 €	6,80	74	34	66,50 €
1,75	38	16	9,00 €	3,85	50	22	21,50 €	6,90	74	34	66,50 €
1,80	38	16	9,00 €	3,90	50	22	21,50 €	7,00	74	34	66,50 €
1,85	38	16	9,00 €	3,95	50	22	21,50 €	7,50	74	34	70,00 €
1,90	38	16	9,00 €	4,00	50	22	21,50 €	8,00	79	37	74,50 €
1,95	38	16	9,00 €	4,05	50	22	22,80 €	8,50	79	37	75,90 €
2,00	38	16	9,00 €	4,10	50	22	22,80 €	9,00	84	40	77,60 €
2,05	38	16	12,00 €	4,15	50	22	22,80 €	9,50	84	40	82,60 €
2,10	38	16	12,00 €	4,20	50	22	22,80 €	10,00	89	43	89,20 €
2,15	40	16	12,00 €	4,25	50	22	22,80 €	10,50	89	43	106,60 €
2,20	40	16	12,00 €	4,30	50	24	25,60 €	11,00	95	47	123,20 €
2,25	40	16	12,00 €	4,35	50	24	25,60 €	12,00	100	51	132,10 €
2,30	40	16	12,00 €	4,40	50	24	25,60 €	12,50	100	51	137,90 €
2,35	40	16	12,00 €	4,45	50	24	25,60 €	13,00	100	51	143,80 €
2,40	43	16	12,00 €	4,50	50	24	25,60 €	14,00	100	51	151,30 €
2,45	43	16	12,00 €	4,55	50	24	28,80 €	15,00	100	51	181,20 €
2,50	43	16	12,00 €	4,60	50	24	28,80 €	16,00	100	51	201,80 €
2,55	43	16	14,10 €	4,65	50	24	28,80 €	17,00	100	51	227,00 €
2,60	43	16	14,10 €	4,70	50	24	28,80 €	18,00	100	51	242,00 €
2,65	43	16	14,10 €	4,75	50	24	28,80 €	19,00	100	51	275,00 €
2,70	46	16	15,20 €	4,80	50	25	28,80 €	20,00	100	51	288,00 €
2,75	46	16	15,20 €	4,85	50	25	28,80 €				
2,80	46	16	15,20 €	4,90	50	25	28,80 €				
2,85	46	16	15,20 €	4,95	50	25	28,80 €				

Codification: (Exemple)

 ML 6.4
 Ø foret

Remises

5% assortiment de 10 à 24 pièces
 10% assortiment de 25 à 49 pièces
 15% assortiment de 50 pièces et plus

- Fraises deux tailles hélicoïdales carbure monobloc -

Hélice et coupe à droite

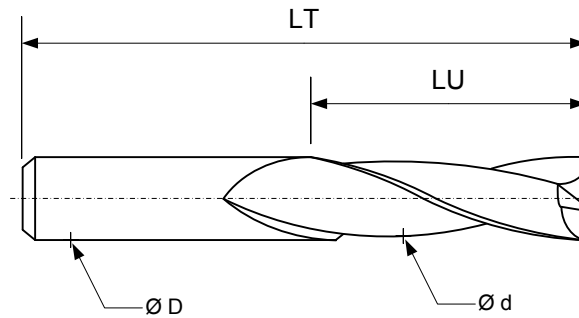

Angle d'hélice 25°, affûtage fond plat à 90° pour fraise avec coupe au centre, et affûtage dépouille creux de 1° pour fraise sans coupe au centre.

Diamètre nominal	Diamètre queue	Longueur totale	Longueur taillée	Nbre de dents	P.U.H.T.	Diamètre nominal	Diamètre queue	Longueur totale	Longueur taillée	Nbre de dents	P.U.H.T.
0,5	3,0	38	1,0	2	22,20 €	4,0	4,0	50	12,0	2,3 ou 4	16,20 €
0,6	3,0	38	1,2	2	22,20 €	5,0	5,0	50	14,0	2,3 ou 4	19,00 €
0,7	3,0	38	1,4	2	20,00 €	6,0	6,0	50	16,0	2,3 ou 4	21,90 €
0,8	3,0	38	1,6	2	20,00 €	7,0	7,0	60	18,0	2,3 ou 4	29,40 €
0,9	3,0	38	1,8	2	20,00 €	8,0	8,0	60	20,0	2,3 ou 4	31,20 €
1,0	3,0	38	2,0	2	20,00 €	9,0	9,0	60	20,0	2,3 ou 4	43,00 €
1,1	3,0	38	2,2	2	20,00 €	10,0	10,0	70	22,0	2,3 ou 4	51,80 €
1,2	3,0	38	2,4	2	20,00 €	11,0	11,0	70	22,0	2,3 ou 4	58,10 €
1,3	3,0	38	2,6	2	20,00 €	12,0	12,0	70	22,0	2,3 ou 4	62,50 €
1,4	3,0	38	2,8	2	20,00 €	13,0	13,0	75	25,0	2,3 ou 4	79,20 €
1,5	2,0	32	6,0	2	20,00 €	14,0	14,0	75	25,0	2,3 ou 4	91,70 €
2,0	2,0	32	8,0	2,3 ou 4	13,10 €	15,0	15,0	75	25,0	2,3 ou 4	105,00 €
2,5	2,5	32	8,0	2,3 ou 4	13,10 €	16,0	16,0	80	27,0	2,3 ou 4	114,40 €
3,0	3,0	38	12,0	2,3 ou 4	13,10 €	18,0	18,0	100	30,0	2,3 ou 4	139,40 €
3,5	3,5	38	12,0	2 ou 3	15,70 €	20,0	20,0	100	35,0	2,3 ou 4	169,60 €

Codification: (Exemple)

3 F 10

Nbre de dents Ø fraises

Remises

5% assortiment de 10 à 24 pièces
 10% assortiment de 25 à 49 pièces
 15% assortiment de 50 pièces et plus

- Les fraises scies carbure monobloc DINB -

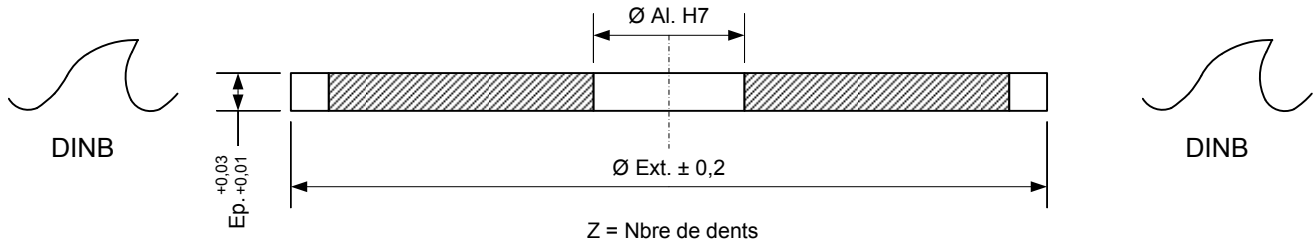

Ø Ext.	20	25	30	35	40	50	63	70	80	100	125	
Ø Al.	5	8	8	8	10	13	16	16	22	22	22	
Ep. Z	0,20	15,20 € Z = 80	17,90 € Z = 80	20,60 € Z = 100	24,00 € Z = 110	25,10 € Z = 120	36,00 € Z = 128					
	0,30	15,20 € Z = 80	17,90 € Z = 80	20,60 € Z = 100	24,00 € Z = 110	25,10 € Z = 120	36,00 € Z = 128	55,20 € Z = 160				
	0,40	16,10 € Z = 50	18,40 € Z = 64	21,20 € Z = 80	24,20 € Z = 90	26,00 € Z = 100	32,20 € Z = 100	49,70 € Z = 144				
	0,50	16,10 € Z = 50	18,40 € Z = 64	21,20 € Z = 80	24,20 € Z = 90	26,00 € Z = 100	32,20 € Z = 100	49,70 € Z = 144				
	0,60	16,10 € Z = 50	18,40 € Z = 64	21,20 € Z = 80	24,20 € Z = 90	26,00 € Z = 100	32,20 € Z = 100	49,70 € Z = 144				
	0,70	16,10 € Z = 50	18,40 € Z = 64	21,20 € Z = 80	24,20 € Z = 90	26,00 € Z = 100	32,20 € Z = 100	49,70 € Z = 144				
	0,80	16,10 € Z = 50	18,40 € Z = 64	21,20 € Z = 80	24,20 € Z = 90	26,00 € Z = 100	32,20 € Z = 100	49,70 € Z = 144				
	1,00	16,70 € Z = 40	19,00 € Z = 50	21,20 € Z = 64	25,20 € Z = 80	27,00 € Z = 90	33,30 € Z = 100	46,20 € Z = 128	63,80 € Z = 144	86,90 € Z = 128	107,30 € Z = 128	
	1,20	17,10 € Z = 40	19,80 € Z = 50	22,40 € Z = 50	26,30 € Z = 72	28,10 € Z = 80	35,60 € Z = 90	52,00 € Z = 120	69,30 € Z = 144	92,60 € Z = 120	115,30 € Z = 128	169,90 € Z = 160
	1,50	18,20 € Z = 40	21,20 € Z = 40	23,60 € Z = 50	28,00 € Z = 60	29,60 € Z = 72	39,80 € Z = 80	58,00 € Z = 100	75,40 € Z = 120	99,20 € Z = 100	126,50 € Z = 120	187,10 € Z = 160
	2,00	20,10 € Z = 32	22,70 € Z = 40	25,40 € Z = 50	29,60 € Z = 60	31,60 € Z = 64	45,50 € Z = 72	64,60 € Z = 90	82,20 € Z = 100	106,30 € Z = 90	141,70 € Z = 120	217,20 € Z = 160
	2,50	24,30 € Z = 32	27,20 € Z = 40	29,60 € Z = 40	33,80 € Z = 48	35,80 € Z = 50	52,20 € Z = 60	71,90 € Z = 80	89,30 € Z = 80	113,90 € Z = 80	160,60 € Z = 110	232,50 € Z = 144
	3,00	28,80 € Z = 32	31,80 € Z = 32	34,50 € Z = 40	38,90 € Z = 40	42,00 € Z = 40	59,80 € Z = 50	79,40 € Z = 64	97,00 € Z = 72	123,20 € Z = 80	185,00 € Z = 100	262,90 € Z = 144
	3,50	33,50 € Z = 24	37,00 € Z = 32	40,50 € Z = 40	44,70 € Z = 40	49,70 € Z = 40	68,20 € Z = 50	88,10 € Z = 60	105,50 € Z = 72	134,80 € Z = 72	213,90 € Z = 90	298,90 €
	4,00	38,40 € Z = 24	41,90 € Z = 32	46,80 € Z = 30	52,50 € Z = 40	58,10 € Z = 36	77,80 € Z = 48	97,50 € Z = 60	115,10 € Z = 64	149,00 € Z = 64	244,40 € Z = 80	344,00 €
	5,00	47,80 € Z = 24	52,10 € Z = 32	59,30 € Z = 30	71,00 € Z = 36	78,80 € Z = 32	99,60 € Z = 40	119,40 € Z = 40	138,40 € Z = 60	183,30 € Z = 60	310,90 € Z = 72	446,60 €
6,00	52,40 € Z = 24	58,00 € Z = 24	65,40 € Z = 24	81,80 € Z = 30	90,50 € Z = 32	111,90 € Z = 40	131,60 € Z = 40	152,70 € Z = 60	202,00 € Z = 60	346,70 € Z = 64	510,00 €	

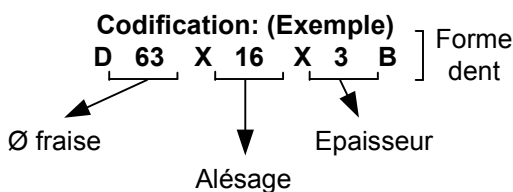

Remises

Diamètre de 20 à 40, par 20 pièces => 15%
 Diamètre de 50 à 63, par 10 pièces => 10%
 Diamètre de 70 à 80, par 6 pièces => 10%
 Diamètre de 100 à 125, par 4 pièces => 5%

- Les fraises scies carbure monobloc DINA -

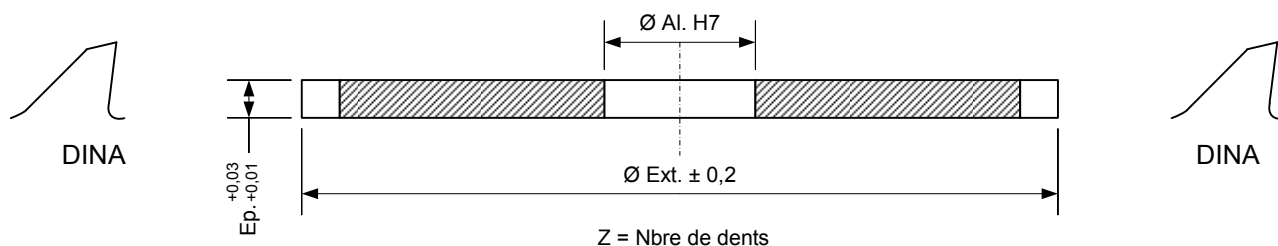

Ø Ext.	15	20	25	30	40	50	63	
Ø Al.	5	5	8	8	10	13	16	
Ep. Z	0,20	10,00 € Z = 64	11,50 € Z = 80	12,30 € Z = 80	16,30 € Z = 100	22,60 € Z = 128	31,50 € Z = 128	
	0,30	10,30 € Z = 48	11,60 € Z = 64	12,90 € Z = 80	16,30 € Z = 80	22,60 € Z = 100	30,40 € Z = 128	40,80 € Z = 128
	0,40	10,50 € Z = 48	12,60 € Z = 64	14,70 € Z = 64	16,80 € Z = 80	24,10 € Z = 100	30,40 € Z = 100	39,80 € Z = 128
	0,50	12,10 € Z = 48	14,20 € Z = 48	15,80 € Z = 64	17,30 € Z = 80	25,20 € Z = 80	31,50 € Z = 100	39,80 € Z = 128
	0,60	13,80 € Z = 40	14,70 € Z = 48	16,30 € Z = 64	17,90 € Z = 64	26,20 € Z = 80	32,50 € Z = 100	41,90 € Z = 100
	0,80	15,00 € Z = 40	16,30 € Z = 48	18,90 € Z = 48	22,00 € Z = 64	29,30 € Z = 80	36,10 € Z = 80	48,10 € Z = 100
	1,00	16,60 € Z = 40	18,40 € Z = 40	20,90 € Z = 48	23,50 € Z = 64	31,50 € Z = 64	38,80 € Z = 80	51,20 € Z = 100
	1,20	17,40 € Z = 32	19,40 € Z = 40	23,30 € Z = 48	26,80 € Z = 48	33,50 € Z = 64	41,90 € Z = 80	57,40 €
	1,50	18,90 € Z = 32	21,50 € Z = 40	26,40 € Z = 40	31,50 € Z = 48	37,10 € Z = 64	48,10 €	63,30 €
	2,00	23,70 € Z = 32	26,20 € Z = 32	34,50 € Z = 40	37,70 € Z = 48	44,90 € Z = 48	57,30 €	74,00 €
	2,50			39,80 € Z = 40	42,90 € Z = 40	52,30 € Z = 48	69,90 €	88,60 €
	3,00			48,10 € Z = 32	51,20 € Z = 40	62,60 € Z = 48	78,20 €	100,00
4,00				56,80 € Z = 30		99,00 €	122,90 €	

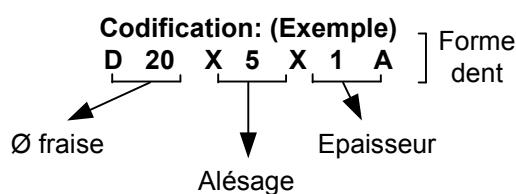

Remises

Diamètre de 20 à 40, par 20 pièces => 15%
 Diamètre de 50 à 63, par 10 pièces => 10%
 Diamètre de 70 à 80, par 6 pièces => 10%
 Diamètre de 100 à 125, par 4 pièces => 5%

- Les fraises scies carbure monobloc -

Dentures standard tarif

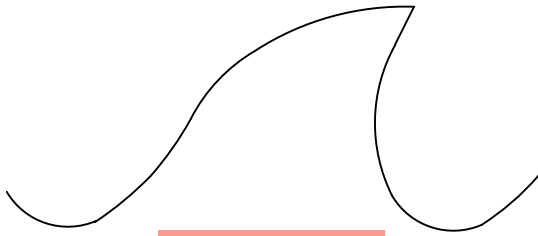

DINB

Enroulement du copeau

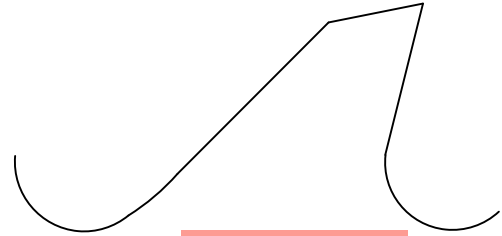

DINA

Fragmentation du copeau

Et pour répondre aux applications particulières,...

Dentures spéciales

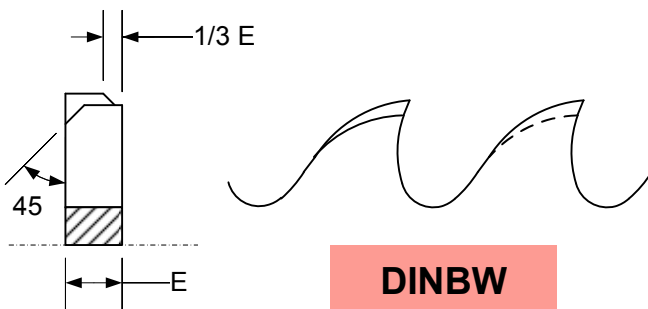

DINBW

Affûtage sur machine spéciale
 - Dégagement du copeau amélioré
 - Largeur du copeau = 2/3 largeur fraissage

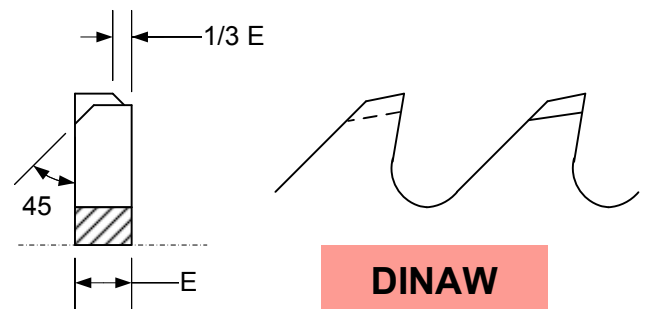

DINAW

Affûtage sur machine spéciale
 - Dégagement du copeau amélioré
 - Largeur du copeau = 2/3 largeur fraissage

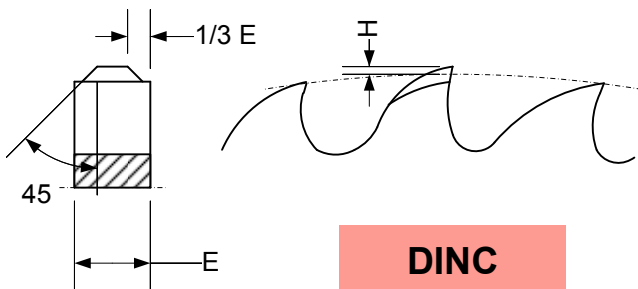

DINC

Affûtage sur machine spéciale
 - Dégagement du copeau amélioré
 - Copeau fragmenté en largeur
 - Application : Tronçonnage

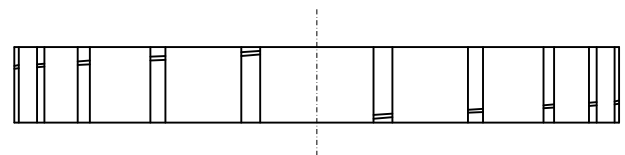

Brise copeaux hélicoïdal

Affûtage sur machine spéciale
 - Copeau fragmenté en largeur

Fraises scies carbure monobloc

Client :

Nom du demandeur :

Référence commande :

Délai souhaité :

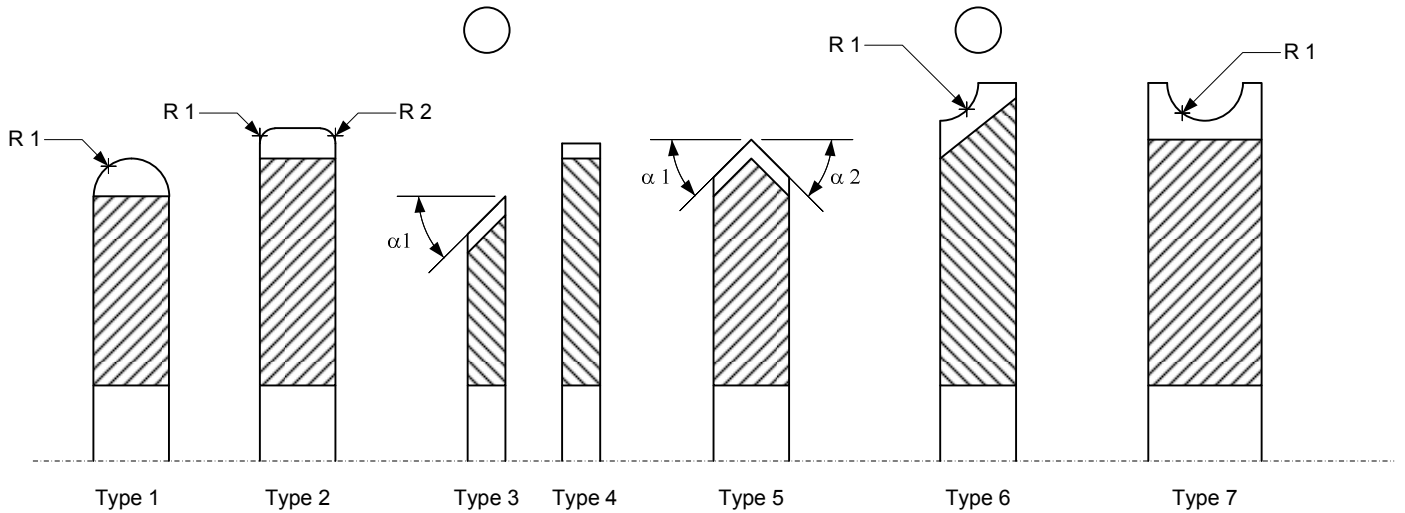

Face de coupe de la dent



Dos de la dent

Type de fraise	Quantité	Référence outil	Diamètre extérieur	Alésage H7	Epaisseur	z	Forme DIN A ou DIN B	Sens de rotation	$\alpha 1$	$\alpha 2$	R1	R2	Matière usinée	Genre de pièce à usiner
								○						
								○						
								○						
								○						
								○						

Remarques particulières :

Approbation :

Date :

- Système Carbilly Chrono -

- Les plaquettes -

Désignation	P.U.H.T.
Vis D40 10T	2,20 €
Vis D40 12T	2,20 €
Clé Torx T15	5,70 €

Codification: (Exemple)
Vis D40 10 T

Codification: (Exemple)
Clé T15

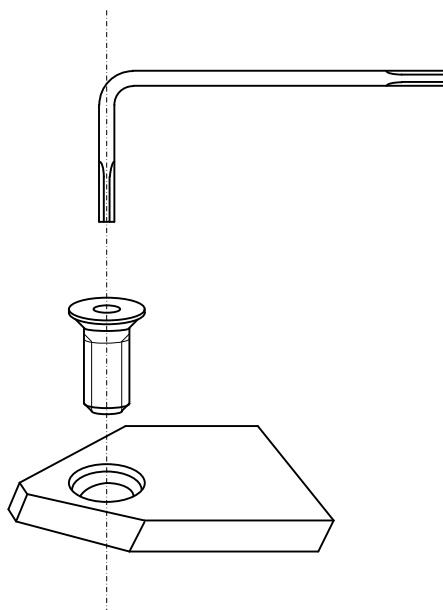

Désignation	P.U.H.T.
Vis D50 13T	2,20 €
Vis D50 16T	2,20 €
Clé Torx T20	5,70 €

Codification: (Exemple)
Vis D40 10 T

Codification: (Exemple)
Clé T15

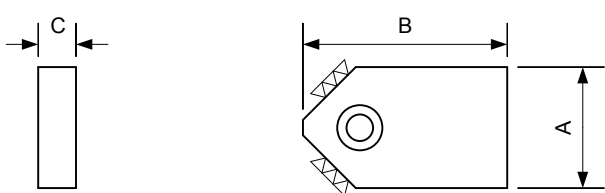

- Plaquettes non affutées -

Désignation: A ... C ... (largeur suivie de nuance)

Ref. Vis	A	B	C	Nuance carbure C10
D40	10	16	4	16,70 €
D40	12	16	4	17,80 €
D40	14	18	4	18,70 €
D40	16	20	5	19,80 €
D40	18	20	5	20,50 €
D50	20	22	6	22,10 €
D50	22	23	7	24,70 €
D50	26	23	7	25,80 €

Remise quantitative 10% pour 20 plaquettes et plus

Codification: (Exemple)

A 12 C10

↘ Nuance

- Système Carbilly Chrono - - Les portes plaquettes -

Vis	Section H x L	P.U.H.T. pente 0°	P.U.H.T. pente 6°
D40 10T	10 x 10	57,70 €	60,70 €
D40 10T	10 x 12	61,00 €	64,00 €
D40 10T	10 x 14	64,30 €	67,70 €
D40 10T	12 x 12	61,00 €	64,10 €
D40 10T	12 x 16	71,00 €	74,50 €
D50 13T	12 x 20	84,30 €	88,40 €
Vis	Section H x L	P.U.H.T. pente 0°	P.U.H.T. pente 8°
D40 10T	12 x 14	64,30 €	67,70 €
D40 12T	14 x 14	64,30 €	67,70 €
D40 12T	14 x 16	71,00 €	74,50 €
D40 12T	14 x 18	77,60 €	81,70 €
D50 13T	14 x 20	84,30 €	88,40 €
D50 13T	14 x 22	90,90 €	95,60 €
D40 12T	16 x 16	71,00 €	74,50 €
D40 12T	16 x 18	77,60 €	81,70 €
D50 13T	16 x 20	84,30 €	88,40 €
D50 13T	16 x 22	90,90 €	95,60 €
D50 16T	20 x 20	77,60 €	88,40 €
D50 16T	20 x 22	97,60 €	102,50 €
D50 16T	20 x 26	104,20 €	109,60 €

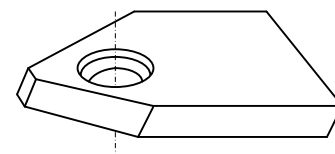
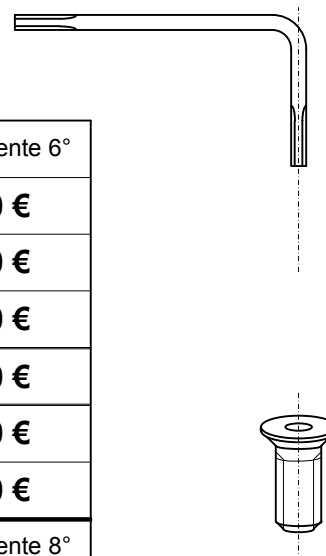

Remise quantitative 5% pour 10 corps et plus

Codification: (Exemple)

16 X 20 P0

Hauteur x largeur

Pente



Outils de forme

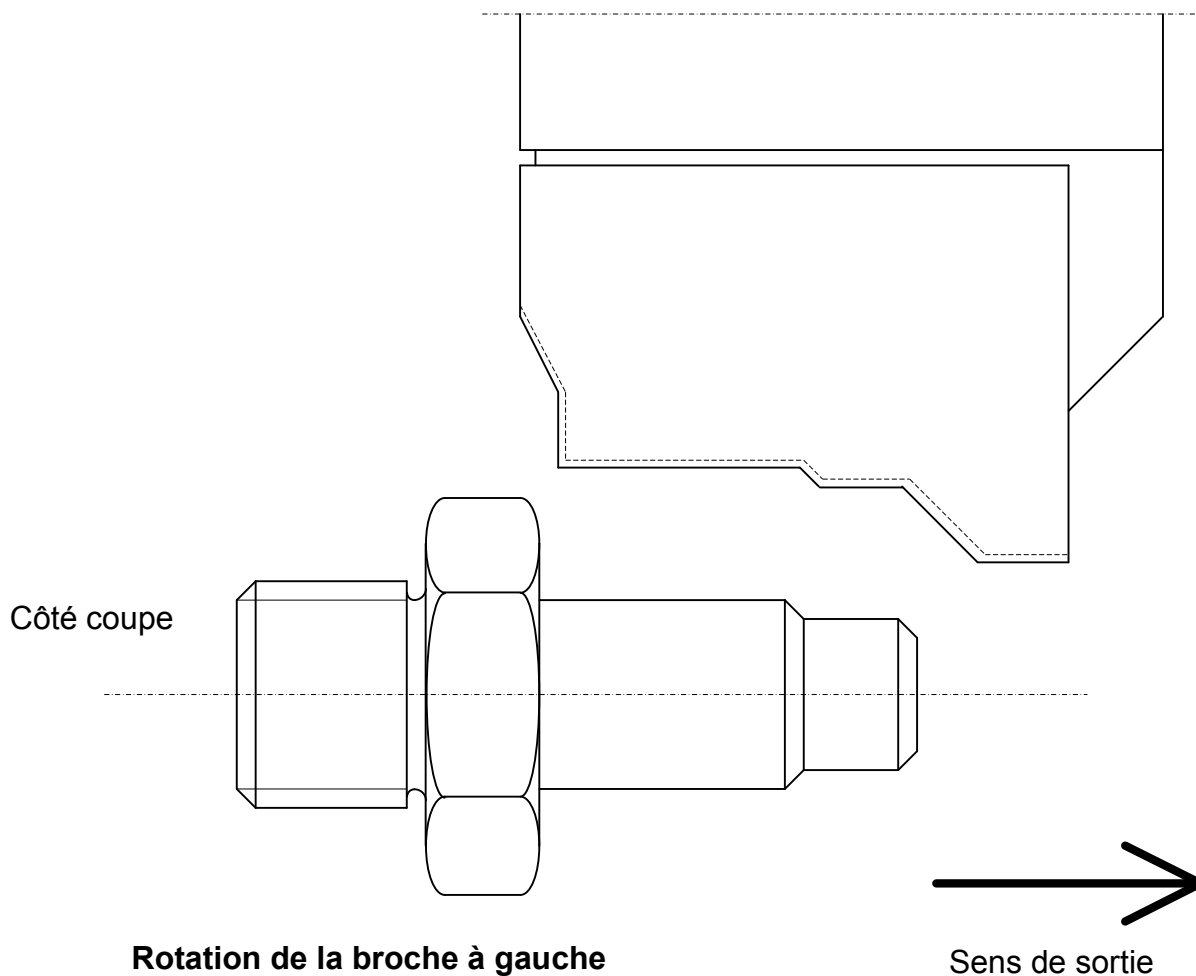

Matière usinée	Inox 316 L
Attachement	∅ 12
Croquis d'outil en vue de dessus	
Partie utile	-----

- Outils de décolletage et dits à foncer nuance C1 - C3 -

Outils à charioter ou à décolleter (référence DEC)

∅	P.U.H.T.	∅	P.U.H.T.
7 x 7	6,80 €	12 x 12	10,30 €
8 x 8	7,30 €	14 x 14	10,90 €
10 x 10	9,70 €		

Définition

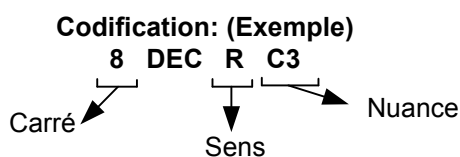
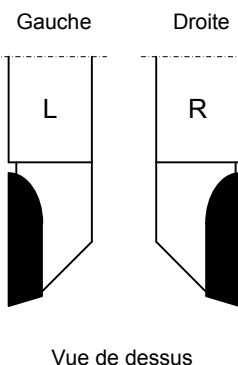

Outils à foncer

Largeur de fonçage mm	Carré	Carré	Carré	Carré	Carré	Carré	Carré
	7 x 7	8 x 8	10 x 10	12 x 12	14 x 14	16 x 16	20 x 20
1,50	7,20 €	7,60 €	8,10 €				
2,00	7,60 €	7,90 €	8,50 €	9,10 €	10,10 €		
2,50	7,90 €	8,20 €	8,80 €	9,60 €	10,50 €		
3,00	8,20 €	8,70 €	9,20 €	10,10 €	10,90 €	11,80 €	
4,00	9,10 €	9,40 €	10,20 €	10,80 €	11,50 €	12,50 €	15,80 €
5,00	9,90 €	10,40 €	11,00 €	11,50 €	12,10 €	13,20 €	16,90 €
6,00		10,90 €	11,50 €	11,90 €	12,70 €	13,70 €	17,90 €
7,00	10,50 €						
8,00		11,20 €	12,00 €	12,70 €	13,80 €	14,80 €	19,70 €
10,00			12,20 €	13,20 €	14,20 €		20,80 €
12,00				13,80 €			21,60 €
14,00					15,30 €		
16,00						17,00 €	
18,00							
20,00							26,60 €

Définition

E = Largeur de fonçage

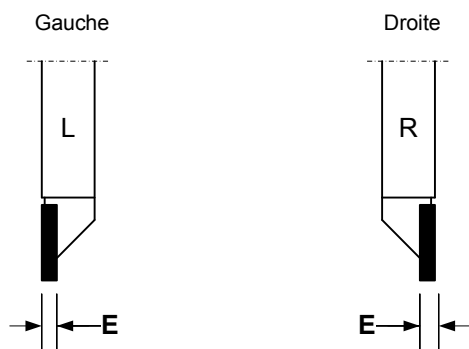

Vue de dessus

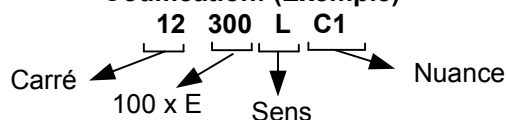
Codification: (Exemple)

Remises

5% assortiment de 20 outils
 10% assortiment de 50 outils
 15% assortiment de 100 outils et plus

Dimensions spéciales: 10 pièces minimum

- Outils de tronçonnage - Disponible uniquement sur demande -

Outils de tronçonnage Nuance C1 ou C3 Pastille longueur 30 (utile 15) ou pastille longueur 40 (utile 20)

Définition
E = Largeur de fonçage



Vue de dessus

Largeur de fonçage	Carré de 10 x 10		Carré de 12 x 12		Carré de 14 x 14		Carré de 16 x 16	
	Utile 15	Utile 20	Utile 15	Utile 20	Utile 15	Utile 20	Utile 15	Utile 20
2,00	12,90 €	17,00 €	14,30 €	18,70 €	15,30 €	20,20 €		
2,50	13,40 €	17,90 €	14,80 €	19,40 €	16,10 €	21,20 €	17,20 €	22,60 €
3,00	14,30 €	18,70 €	15,30 €	20,30 €	16,60 €	21,80 €	17,90 €	23,50 €
3,50	14,80 €	19,40 €	15,70 €	21,20 €	17,20 €	22,60 €	18,60 €	24,50 €
4,00			16,50 €	21,80 €	17,90 €	23,50 €	19,10 €	25,20 €

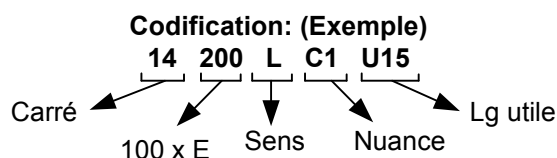

Quantité minimum par fabrication: 10 pièces

Remises

5% assortiment de 20 outils
10% assortiment de 50 outils
15% assortiment de 100 outils et plus

- Outils pour tours multibroches Tornos -

Nuance C1 ou C3

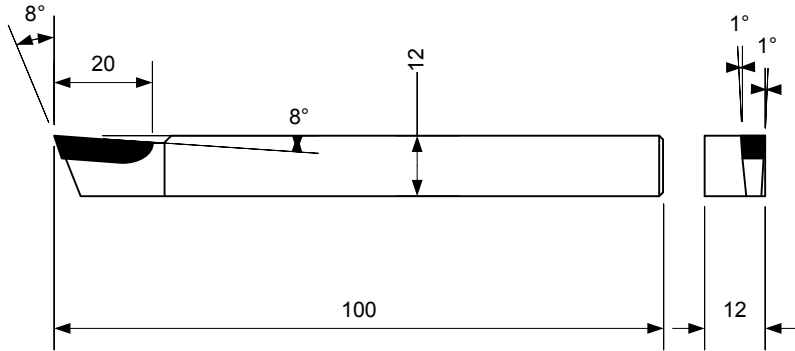

Largeur de fonçage E	AS 63 B	AS 62 A	AS 62 B	AS 62 C
1,40		12,30 €	17,90 €	17,90 €
1,60		12,30 €	17,90 €	17,90 €
1,80		12,30 €	17,90 €	17,90 €
2,00		12,30 €	17,90 €	17,90 €
3,00	13,40 €			
4,00	14,20 €			
5,00	14,60 €			
6,00	15,60 €			
8,00	16,40 €			
10,00	17,30 €			
12,00	18,20 €			

Remises

5% assortiment de 20 outils
10% assortiment de 50 outils
15% assortiment de 100 outils et plus

	AS 64
A=2	26,30 €
A=4	27,90 €

Codification: (Exemple)

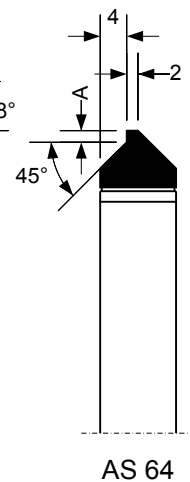
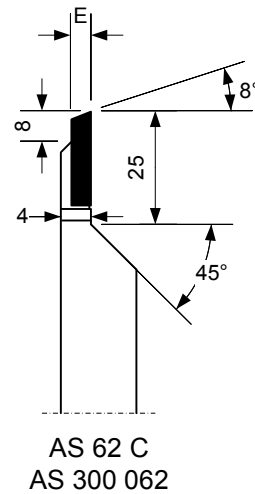
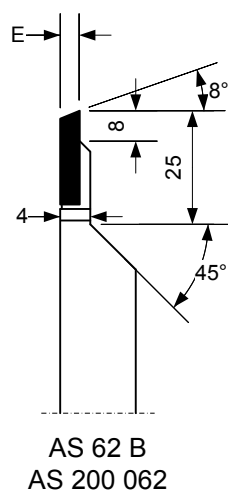
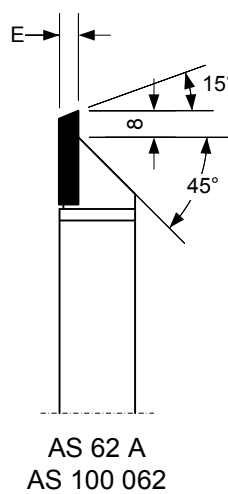
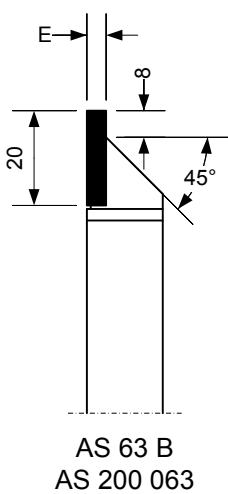
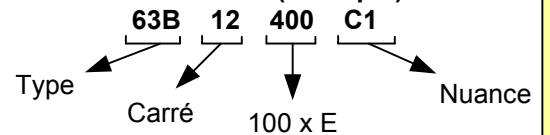

- Burins pour machines Escomatic -

Carbure nuance C3 et C50

Pour machines D2, D4

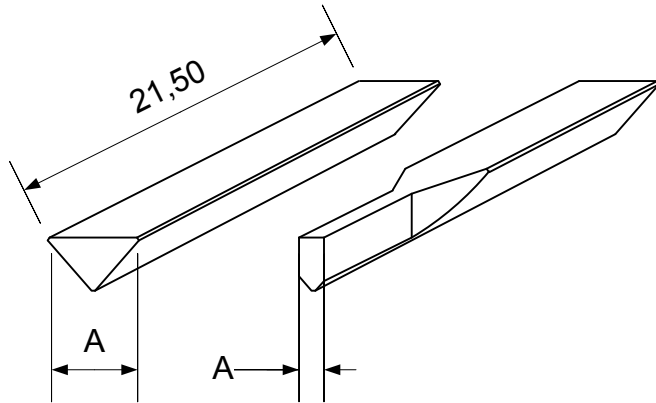

A	P.U.H.T. C3	P.U.H.T. C50
1,50	6,80 €	8,40 €
2,00	6,80 €	8,40 €
2,50	6,80 €	8,40 €
4,50	6,80 €	8,40 €

Remise quantitative 10%
par 20 pièces minimum

Pour machines D6

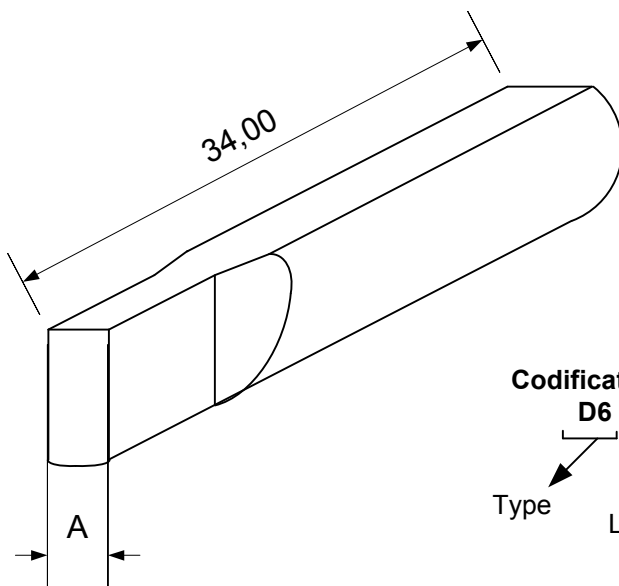

Codification: (Exemple)
D6 **3** **R1**
 Type Largeur Nuance

A	P.U.H.T. C3	P.U.H.T. C50
1,50	10,40 €	13,60 €
2,00	10,40 €	13,60 €
2,50	10,40 €	13,60 €
3,00	10,40 €	13,60 €
3,50	10,40 €	13,60 €
4,00	10,40 €	13,60 €
5,00	10,40 €	13,60 €

Remise quantitative 10%
par 20 pièces minimum

Pour machines New Mach

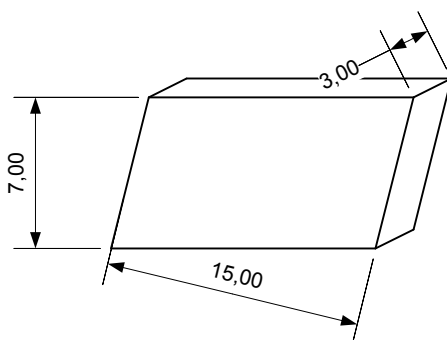

Codification: (Exemple)
NM **C50**
 Type Nuance

P.U.H.T. C3	P.U.H.T. C50
16,40 €	19,60 €

Remise quantitative 10%
par 20 pièces minimum

- Burins pour machines Escomatic -

Carbure nuance C3 et C50

Ebauche marteau pour machines D2, D4

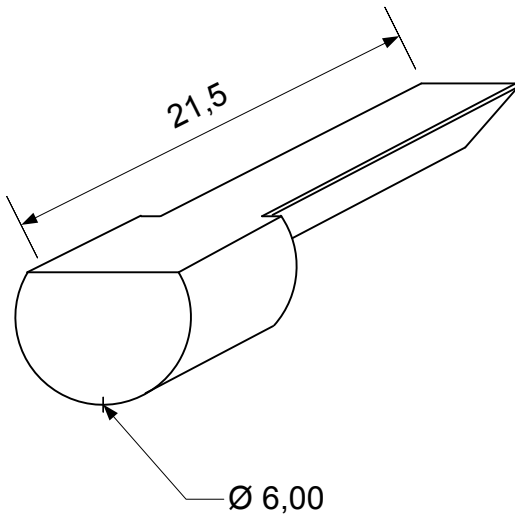

P.U.H.T. C3	P.U.H.T. C50
14,00 €	16,90 €

Remise quantitative 10%
par 20 pièces minimum

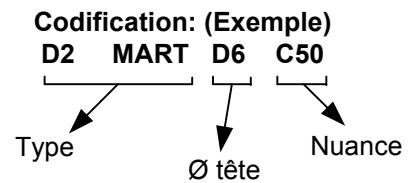

Ebauche marteau pour machines D6

P.U.H.T. C3	P.U.H.T. C50
19,00 €	23,90 €

Remise quantitative 10%
par 20 pièces minimum

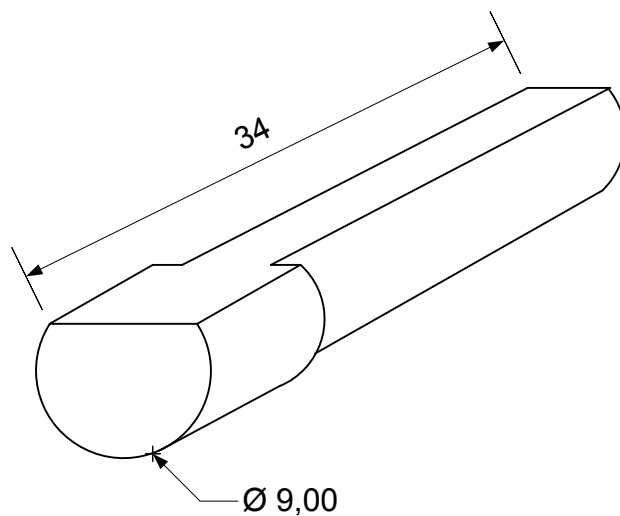
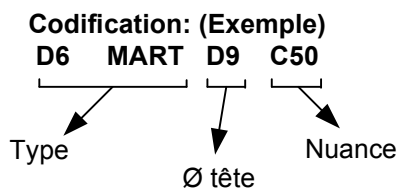

Quelques réalisations selon vos spécifications....

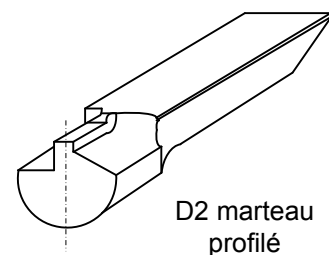
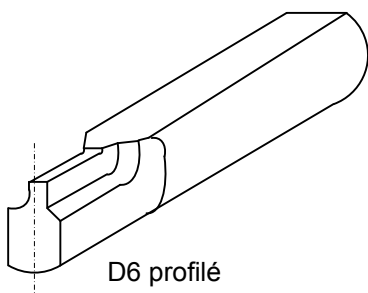

- Barreaux carbure cylindriques rectifiés -

Longueur totale : 330 mm

Tolérance h 6

Diamètre	Nuance C1	Nuance C3	Diamètre	Nuance C1	Nuance C3
5,00	21,20 €	22,60 €	13,00	103,60 €	111,10 €
6,00	30,50 €	31,70 €	14,00	120,40 €	129,30 €
7,00	37,00 €	39,60 €	15,00	140,00 €	149,90 €
8,00	44,80 €	46,30 €	16,00	156,80 €	167,30 €
9,00	55,80 €	58,50 €	18,00	197,80 €	211,10 €
10,00	65,80 €	70,60 €	19,00	224,00 €	240,30 €
12,00	88,90 €	95,00 €	20,00	235,00 €	250,70 €

Remise - 10% pour quantité supérieure à 20 pièces

- Autres diamètres et longueurs, nous consulter



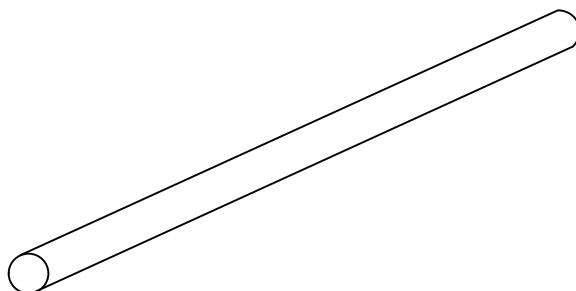
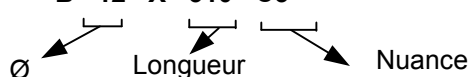

Codification: (Exemple)

B 12 X 310 C3



- Barreaux Acier Rapide rectifiés -

Nuance E M42 (8% Cobalt)

 Section carrée - h 11				 Section cylindrique - h 8			
Section x Longueur	P.U.H.T.	Section x Longueur	P.U.H.T.	Ø x Longueur	P.U.H.T.	Ø x Longueur	P.U.H.T.
4 x 4 x 200	16,60 €	12 x 12 x 200	30,80 €	4 x 200	9,70 €	14 x 200	32,00 €
6 x 6 x 200	16,50 €	14 x 14 x 200	41,30 €	5 x 200	10,40 €	15 x 200	34,00 €
7 x 7 x 200	16,10 €	16 x 16 x 200	48,20 €	6 x 200	10,60 €	16 x 200	36,30 €
8 x 8 x 200	18,50 €	18 x 18 x 200	59,40 €	8 x 200	13,40 €	18 x 200	48,50 €
10 x 10 x 200	24,20 €	20 x 20 x 200	70,40 €	10 x 200	17,70 €	20 x 200	55,00 €
				11 x 200	31,20 €	22 x 200	75,40 €
				12 x 200	23,10 €	25 x 200	92,70 €

Codification: (Exemple)

AR 4 X 4 X 200

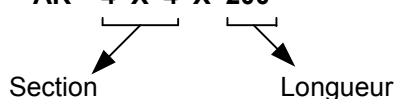

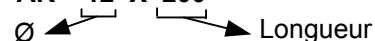

Codification: (Exemple)

AR 12 X 200



Nuance E M42 (8% Cobalt)



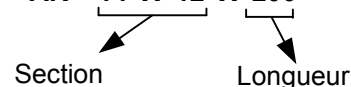

 Méplats - h 11					
Section x Longueur	P.U.H.T.	Section x Longueur	P.U.H.T.	Section x Longueur	P.U.H.T.
10 x 4 x 200	20,30 €	16 x 12 x 200	50,50 €	25 x 12 x 200	68,80 €
10 x 8 x 200	28,60 €	18 x 6 x 200	37,50 €	25 x 14 x 200	82,60 €
12 x 6 x 200	28,60 €	20 x 4 x 200	33,30 €	30 x 12 x 200	94,60 €
12 x 8 x 200	30,80 €	20 x 12 x 200	51,80 €		
12 x 10 x 200	31,50 €	25 x 10 x 200	54,90 €		

Codification: (Exemple)

AR 14 X 12 X 200



Frittés - ASP 2060 (10,5% Cobalt)

 Section carrée h 11				 Section cylindrique - h 8			
Section x Longueur	P.U.H.T.	Section x Longueur	P.U.H.T.	Ø x Longueur	P.U.H.T.	Ø x Longueur	P.U.H.T.
8 x 8 x 200	37,20 €			3 x 100	23,20 €	10 x 200	34,90 €
10 x 10 x 200	45,80 €			4 x 100	15,30 €	12 x 200	40,20 €
12 x 12 x 200	55,60 €			5 x 100	16,60 €	14 x 200	51,20 €
14 x 14 x 200	63,30 €			6 x 200	22,80 €	16 x 200	64,20 €
16 x 16 x 200	81,00 €			8 x 200	25,70 €	20 x 200	99,50 €
20 x 20 x 200	116,70 €						

Codification: (Exemple)

ASP 4 X 4 X 200

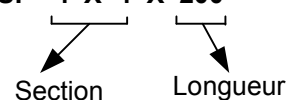

Remises

10 barreaux 5 %
25 barreaux 10 %
100 barreaux et plus 15 %

- Les meules diamant -

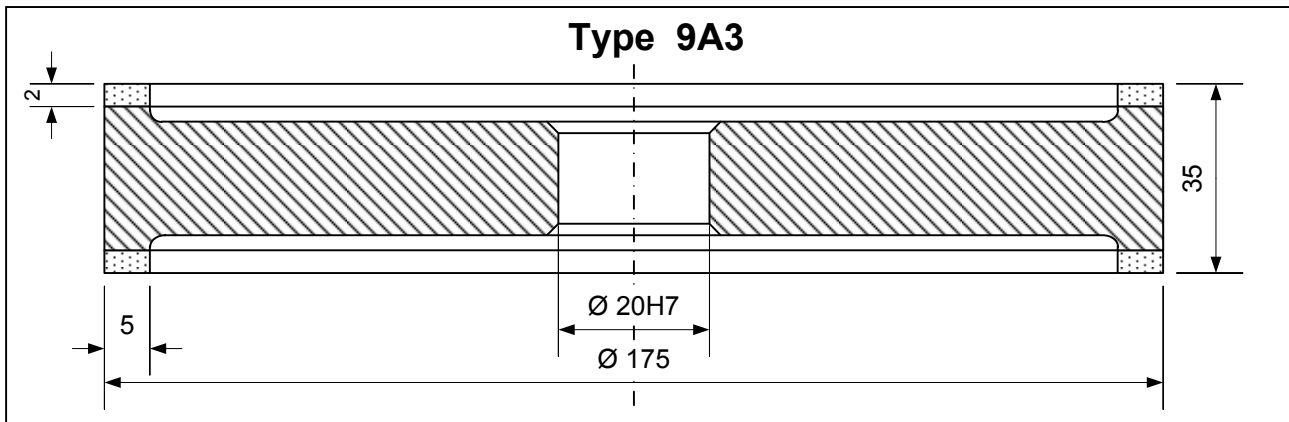

Application	Grain	Concentration	Liant	P.U.H.T.
Ebauche	D 126	C 75	résine	227,10 €
	D 91	C 75	résine	227,10 €
Demie finition	D 64	C 75	résine	227,10 €
Finition	D 46	C 75	résine	227,10 €
Super finition	D 20	C 50	résine	266,40 €

Disponible sur stock sauf vente entre temps

Codification: (Exemple)

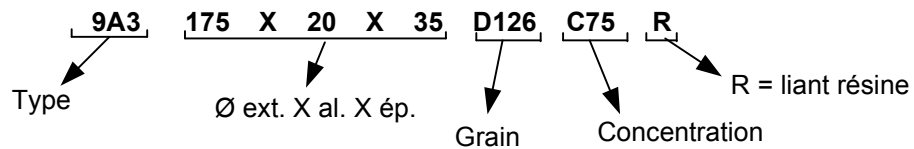

Autres types de meule sur demande

11 V 9

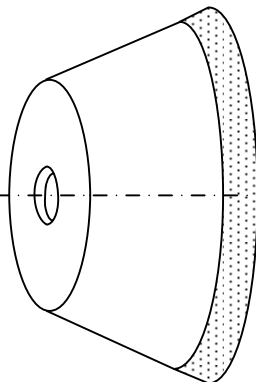

1 A 1

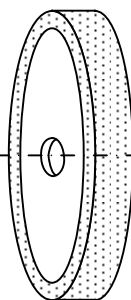

12 A 2

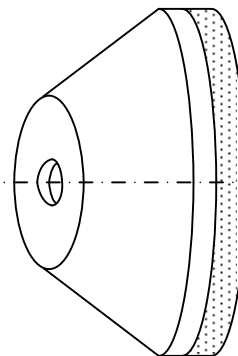

A - GENERALITES

Les conditions de vente ci-après s'inspirent de celles recommandées par la F.I.M.T.M. et par la Compagnie des Dirigeants d'Approvisionnements et Acheteurs de France.

Notre devis est le résumé de nos possibilités telles qu'elles apparaissent lors de son établissement.

Toutefois il ne peut devenir définitif que par notre envoi de l'accusé de réception de commande.

Nous ne sommes liés que par des propositions écrites émanant de nous-mêmes. Nos études et documents de toute nature sont notre propriété et ne peuvent être utilisés que pour l'exécution des commandes par nos soins.

Notre client prend seul la responsabilité des pièces types ainsi que l'exactitude des plans, maquettes qu'il nous remet.

Il nous garantit contre toutes poursuites éventuelles en contrefaçon en France et à l'Étranger.

Notre responsabilité est dégagée par les cas fortuits ou les cas de force majeure.

Nos conditions de vente prévalent sur les conditions d'achat de nos clients.

B - DELAIS

Le délai de livraison ne peut être fixé qu'à partir du moment où nous sommes en possession de tous les éléments que doit nous fournir l'acheteur pour la réalisation de sa commande, en particulier plans définitifs, spécifications techniques, conditions de réception, cahier des charges, qualité, etc fournitures assurées par le client, acomptes, acceptation des outillages éventuellement fournis par l'acheteur. Notre délai est fixé alors par nos accusés de réception. Son non-respect ne peut entraîner l'annulation de la commande ni le paiement de pénalité sauf stipulation contraire.

C - COMMANDES

1 - OUTILLAGES

Les outillages facturés en participation ne peuvent être revendiqués.

Aucun dessin ne peut être exigé.

Les outillages non facturés demeurent notre propriété.

L'utilisation d'un outil fourni par la société Carbilly ne soustrait pas son utilisateur de son obligation de vérifier la conformité des produits réalisés avec cet outil. Un outil conforme aux spécifications demandées peut réaliser des pièces non conformes aux spécifications souhaitées s'il n'est pas installé et utilisé conformément aux règles de l'art.

2 - PIECES

Toutes réclamations tant à la qualité et qu'à la quantité devront être faites dans un délai de 10 jours à compter de la livraison et ne pourront être recevables que par lettre recommandée avec accusé de réception.

Les réclamations concernant la qualité doivent être faites dans un délai de 10 jours après la livraison.

La garantie des produits est de convention expresse strictement limitée au remboursement ou au remplacement des produits que le vendeur reconnaît défectueux.

3 - EMBALLAGES ET PROTECTION

Sauf accord préalable contraire convenu entre le fabricant et le client, les emballages de la fourniture sont facturés à celui-ci pour le paiement comptant et deviennent sa propriété dès paiement réalisé.

D - CONDITIONS DE PAIEMENT - FACTURATION

Dans le cadre de la loi LNE, sauf convention régit par condition particulière de vente, nos conditions de règlement sont comptant à réception de facture.

Tout délai accordé à un client par conditions particulières de vente, ne peut être considéré comme un acquis dès lors que le client n'aurait pas respecté les délais convenus précédemment, ou aurait une situation présentant une dégradation notamment notifiée par une baisse de nos couvertures d'assurance crédit.

E - REGLEMENTS

1 - PENALITE DE RETARD

En cas de non-paiement à l'échéance prévue, une pénalité de retard de 3 fois le taux d'intérêt légal sera appliqué.

2 - ESCOMPTE POUR REGLEMENT ANTICIPE

En cas de paiement anticipé, seul un règlement à réception de facture sera soumis à l'escompte de 2 %, et pour toutes factures supérieures à 80 € H.T. (Euros Hors Taxes).

F - RESERVE DE PROPRIETE

Le vendeur se réserve expressément la propriété des marchandises livrées jusqu'au paiement intégral de leur prix en principal, frais et accessoires. A cet égard, ne constitue pas paiement au sens du présent article, la remise d'effets de commerce ou de titre créant une obligation de payer. Les reports d'échéance accordés éventuellement à l'acheteur seront automatiquement assujettis à la présente clause de réserve de propriété à laquelle l'acheteur se soumet à l'avance.

Si à l'arrivée de la dernière échéance, l'acheteur n'a pas exécuté son obligation de paiement intégral du prix, après mise en demeure adressée par le vendeur par lettre recommandée avec accusé de réception, le présent contrat sera résolu à l'initiative du vendeur.

Les acomptes versés par l'acheteur seront conservés à titre d'indemnité.

Les marchandises devront être rendues immédiatement à ses frais.

L'acheteur devra souscrire à ses frais une assurance - " pour le compte de celui à qui la marchandise appartiendra " - couvrant tous les risques (à compter de la mise à disposition) des marchandises et devra en justifier auprès du vendeur à la demande de celui-ci. L'acheteur s'engage à informer sous quarante-huit (48) heures le vendeur de toutes saisies opérées par des tiers sur les marchandises se trouvant dans ses magasins ou entrepôts.

L'acheteur pourra utiliser les marchandises dans le cadre de son activité normale, mais le vendeur n'autorise pas l'acheteur à revendre les marchandises livrées. Les marchandises ne peuvent être données en gage ni faire l'objet d'un nantissement ou d'un transfert à titre gratuit.

A défaut de paiement aux échéances convenues, le vendeur pourra reprendre possession des marchandises se trouvant dans les magasins ou entrepôts de l'acheteur et ce, aux frais exclusifs de ce dernier.

G - RESOLUTION

D'autre part, les traites soumises à l'acceptation, les billets à ordre ou lettres de change doivent nous être retournés au plus tard dans les quinze jours qui suivent la réception de la facture qu'ils accompagnent. Le non-respect de ce délai peut nous conduire à suspendre les livraisons suivantes.

La vente de marchandises avec l'acheteur sera résolue, ou la livraison retardée ou les marchandises retenues, si bon semble au vendeur, dans les cas suivants : non paiement à l'échéance convenue de toutes sommes dues au titre de ce contrat au non-respect des stipulations de la cause de réserve de propriété mentionnée ci-dessus.

La résolution sera acquise au jour de la délivrance à l'acheteur d'une lettre recommandée avec accusé de réception. Le paiement de toutes sommes dues sera alors immédiatement exigible. Les marchandises impayées pourront être reprises par le vendeur aux frais de l'acheteur.

Cette résolution ne fait pas obstacle au paiement d'intérêts de retard prévus ci-dessus ni au droit de demander réparation du préjudice subi.

En outre si la vente est résolue du fait d'un manquement de l'acheteur à ses obligations de paiement, cette résolution entraînera de plein droit à la charge de l'acheteur, une indemnité fixée à 20 % du montant de la ou des factures impayées.

H - PRIX

a) Sauf convention contraire, les prix contractuels des fournitures s'entendent unitaires, hors taxes, départ site de production, les pièces étant livrées dans l'état spécifié au contrat.

b) Ils sont, selon accord explicite au contrat :

- soit révisibles suivant des formules appropriées, prenant en compte les variations des cours des matières, coût de l'énergie, dans le secteur de la métallurgie et frais annexes liées à la commande, intervenues entre la date du contrat et celle de la livraison contractuelle, à défaut d'autres dates d'application précisées au contrat;

- soit fermes pendant un délai convenu.

Les remises quantitatives suivant notre tarif sont applicables à chaque facturation.

Pour les revendeurs

Les prix et remises revendeurs sont valables pour des demandes d'une valeur minimum de 80 € H.T.

(Euro Hors Taxes), en dessous de ce montant, toute demande sera expédiée en contre-remboursement.

I - CONTESTATION

Toute commande comporte de plein droit pour nos clients, acceptation des conditions ci-dessus.

Toute stipulation contraire de nos clients dans leurs bons de commandes notamment, ne saurait y faire échec à moins qu'elle n'ait été acceptée expressément par nous.

Le Tribunal dont dépend notre siège social (voir au recto) est le seul compétent pour toutes contestations même en cas d'appel en garantie ou de pluralités de défendeurs.



Feuillet commande

Télécopie Magasin Scionzier : 00 33 (0)4 50 98 25 19

Page: 24 / 24

Société :

Télécopie :

Contact :

Réf. Document :

Commande

Demande de prix

Code article

Quantité

Télécopie Magasin Scionzier : 00 33 (0)4 50 98 25 19